

装置用大流量調整器 R-340

これらの調整器は大規模のガス集合装置、供給ユニット等に御使用して頂きます。

- 経済産業大臣認定品として製作可能です。高圧ガス設備に使用する場合は、認定品をお選び下さい。
- 流れ方向は、左側入口(左高圧)のタイプが製作可能です。

使用ガス



R-340S

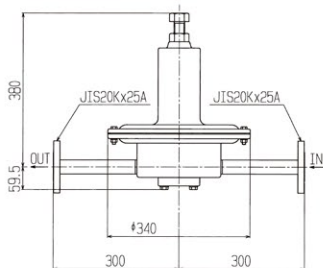

R-340LS

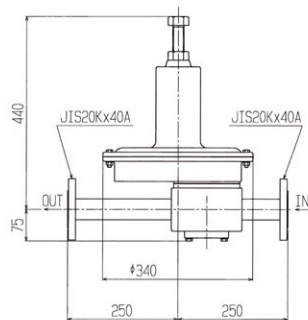

R-340P

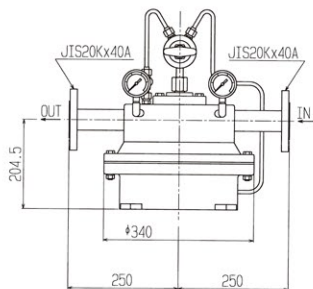

R-340PS

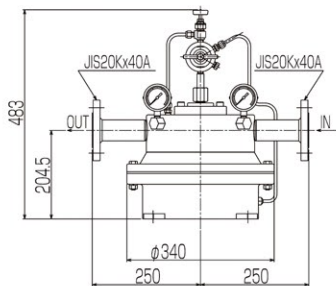

流量曲線

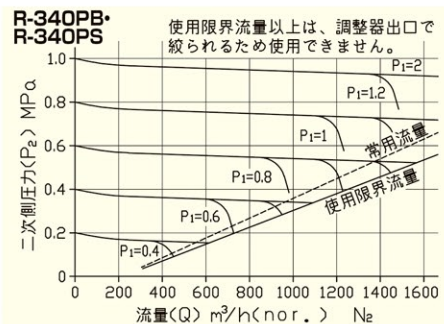
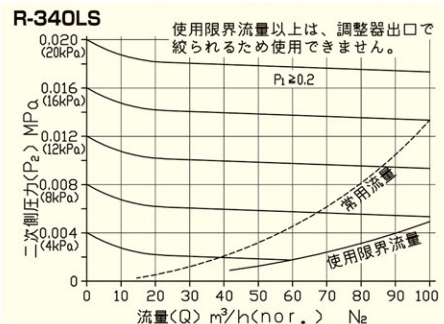
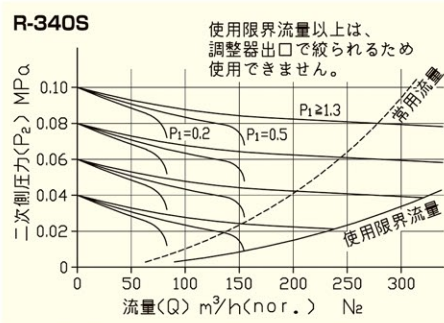

写真・寸法図は代表例です。型番構成によって形状は、異なります。

| | |
|----|-----------------------|
| 02 | 分析機用・半導体用 圧力調整器 |
| 03 | ガス供給ユニット・ 集合装置 |
| 04 | ガス供給ユニット・ 集合装置関連機器 |
| 05 | その他装置 |
| 06 | 液化ガス蒸発器 |
| 07 | 自動切替 減圧弁・装置 |
| 08 | 高圧ガス用継手 |
| 09 | 溶断器・ アクセサリ |
| 10 | 計器 |
| 11 | 参考資料・データ |

| | |
|-------------------------|-------------|
| YR-70 | 汎用小型 |
| YR-70SUS・PP | |
| YR-90 | |
| YR-90K | 活魚用 |
| YBO-分散器 | |
| YR-80・85 | 汎用小型 |
| YR-80・88 | 医療用 |
| SS三三 | |
| YR-810L | 配管用 |
| YR-810 | |
| YR-810H | |
| YR-507 | ヒター付 |
| YR-510V | |
| YR-510F | |
| YR-200 | 調整器 ヒター付 |
| YC-1F・YC-2F・ YR-500 | |
| CNG-301・ YR-600 | 調整器 ヒター付 |
| YM-201・202 | |
| YM-301 | |
| YM-302 | |
| YM-301H・HH | 中流量 |
| YM-301ロイス・ 301LLM | |
| YM-301L | |
| YM-301PD | |
| YM-303・501HH | |
| YM-305・303T | |
| R-120・120H | |
| R-120L・120LM・ 120LLM | |
| R-150・150H | |
| R-150L・150LM・ 150LLM | |
| NPR-4 | 装置用 |
| NPR-5 | |
| NPR-14 | |
| YM-180 | |
| YM-1001・1002 | |
| NPR-26P | |
| R-340 | |
| YR-5061 | 高圧用 |
| YR-5061H | |
| YR-5062 | |
| NPR-8B | |
| YR-5063 | |
| YR-5064 | |
| NPR-14P | |
| HIR-1 | 超高圧 |
| HIR-1・2・3 | |
| HIR-3SW | |
| YS-1 | |
| YS-2・5・52 | ガス用 腐食性 |
| R-340S | |
| SR-SRQ | |
| YR-85F・90F | 流量計付 |
| SS三三 | |
| YS-1 | |

●仕様 (真鍮タイプ/ステンレスタイプ)

| 型式 | | R-340S | | R-340LS | | R-340PB | | R-340PS | | | | | |
|------------------------------------|---------|---|--|--|--|--|--|-----------------|--|-------------------------|--|---------------------------|--|
| 仕 様 | | | | | | | | | | | | | |
| 使用ガス | | O ₂ ,N ₂ ,Ar,Air,H ₂ ,He | | | | | | | | | | | |
| 一次側圧力計 (MPa) | | — | | — | | 6(ATφ60×NPT1/4) | | 6(ATφ60×R1/4) | | | | | |
| 一次側圧力 (MPa) | | 0.2~2 | | 0.2~0.7 | | 0.4~2 | | | | | | | |
| 二次側圧力計 (MPa) | | — | | — | | 1.6(ATφ60×NPT1/4) | | 1.6(ATφ60×R1/4) | | | | | |
| 二次側使用圧力 (MPa) | | 0.04~0.1 | | 0.002~0.02 | | 0.2~0.99 | | | | | | | |
| 使用温度 (°C) | | -10~40 (設計温度: -10~75°C) | | | | | | | | | | | |
| 入口接続 | | JIS20K×25Aフランジ | | JIS20K×40Aフランジ | | JIS20K×40Aフランジ | | | | | | | |
| 出口接続 | | JIS20K×25Aフランジ | | JIS20K×40Aフランジ | | JIS20K×40Aフランジ | | | | | | | |
| 接ガス主要部材質 材質記号 のご説明 はP.476 | 本体 | SUSF316 | | SUSF316 | | 要部SUS316 | | SUS316 | | C3771B | | SUSF304 | |
| | ダイヤフラム | NBR+PTFE | | | | NBR | | | | NBR | | | |
| | 弁材 | PTFE | | | | NBR | | | | PTFE | | | |
| | カバー | SUS304 | | | | SUS304 | | | | C3771B | | SUS304, SUS316 | |
| | 調整スプリング | SUP | | | | SUP | | | | — | | | |
| | その他 | SUS316, SUS304, PCTFE, PTFE, NBR | | | | SUS316, SUS304, NBR | | | | Brass, SS400, PTFE, NBR | | SUS316, SUS304, PTFE, NBR | |
| フィルタ粗さ | | 200メッシュ | | | | | | | | | | | |
| 質 量 (kg) | | 45 | | 41 | | 84 | | | | | | | |
| 標準流量 m ³ /h(nor.) | | O ₂ ,N ₂ ,Ar,Air : 280 H ₂ ,He : 560 (P ₂ =0.1MPa) | | O ₂ ,N ₂ ,Ar,Air : 110 H ₂ ,He : 220 (P ₂ =0.02MPa) | | O ₂ ,N ₂ ,Ar,Air : 1900 H ₂ ,He : 3800 (P ₂ =0.99MPa) | | | | | | | |
| 最大流量 m ³ /h(nor.) | | O ₂ ,N ₂ ,Ar,Air : 370 H ₂ ,He : 740 (P ₂ =0.1MPa) | | O ₂ ,N ₂ ,Ar,Air : 150 H ₂ ,He : 300 (P ₂ =0.02MPa) | | O ₂ ,N ₂ ,Ar,Air : 2400 H ₂ ,He : 4800 (P ₂ =0.99MPa) | | | | | | | |
| 標準納期 | | 都度回答 | | 都度回答 | | 都度回答 | | 都度回答 | | | | | |
| 認定品製作 | | ○ (納期: 都度回答) | | — | | ○ (納期: 都度回答) | | | | | | | |
| 左高圧製作 | | ○ (納期: 都度回答) | | ○ (納期: 都度回答) | | ○ (納期: 都度回答) | | ○ (納期: 都度回答) | | | | | |

標準納期都度回答は、お問い合わせ下さい。

注意

※1 圧力調整器の上流側にラインストレーナを設けてください。

| | |
|-----------------------|----|
| 分析機用・半導体用 圧力調整器 | 02 |
| ガス供給ユニット・ 集合装置 | 03 |
| ガス供給ユニット・ 集合装置関連機器 | 04 |
| その他装置 | 05 |
| 液化ガス蒸発器 | 06 |
| 自動切替 減圧弁・装置 | 07 |
| 高圧ガス用継手 | 08 |
| 溶断器・ アクセサリ | 09 |
| 計 器 | 10 |
| 参考資料・データ | 11 |

| | |
|-------------------|--|
| 汎用小型 | YR-70 YR-70SUS-PP YR-90 YR-90K YBO-分散器 |
| 活魚用 | YR-80-85 YR-80-88 |
| 医療用 | SSミニ YR-810L YR-810 YR-810H |
| 配管用 | YR-507 YR-510V YR-510F |
| ヒーター付 | YR-200 YC-1F・YC-2F・ YR-500 |
| 調整器 フィルター 付 | CNG-301・ YR-600 YM-201・202 YM-301 YM-302 YM-301H・HH YM-301ロイス・ 301LLM YM-301L YM-301PD YM-303・501HH YM-305・303T |
| 中流量 | R-120・120H R-120L・120LM・ 120LLM R-150・150H R-150L・150LM・ 150LLM NPR-4 NPR-5 NPR-14 YM-180 YM-1001・1002 NPR-26P R-340 |
| 装置用 | YR-5061 YR-5061H YR-5062 NPR-8B YR-5063 YR-5064 NPR-14P |
| 高圧用 | HIR-1 HIR-1・2・3 HIR-3SW |
| 超高圧 | YS-1 YS-2・5・52 R-340S SR・SRQ |
| ガ腐食性 久用性 | YR-85F・90F SSミニ YS-1 |
| 流量計 | |