

③1 オス×メス継手(袋ネットタイプ)

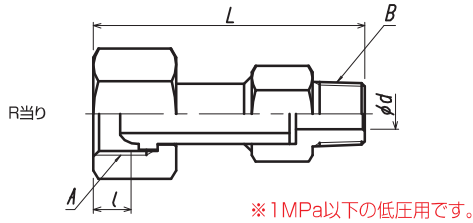

型式	A	B	L	l	d	定価	
ステンレス	TS115*	M16×1.5(右)	R1/4	51	6	4	21,000
	TS116*	M16×1.5(左)	R1/4	51	6	4	21,000
	TS117*	M16×1.5(右)	R3/8	53	6	4	21,600
	TS118*	M16×1.5(左)	R3/8	53	6	4	21,600
	TS119	W22-14(右)	R1/4	72	10	6	22,800
	TS120	W22-14(右)	R3/8	72	10	8	23,400
	TS121	W22-14(右)	R1/2	72	10	10	24,000
	TS122	W30-14(右)	R1/2	90	12	10	30,000
	TS123	W30-14(右)	R3/4	90	12	15	33,000
	真鍮	TB115*	M16×1.5(右)	R1/4	51	6	4
TB116*		M16×1.5(左)	R1/4	51	6	4	5,400
TB117*		M16×1.5(右)	R3/8	53	6	4	7,200
TB118*		M16×1.5(左)	R3/8	53	6	4	7,200
TB119		W22-14(右)	R1/4	72	10	6	12,000
TB120		W22-14(右)	R3/8	72	10	8	12,600
TB121		W22-14(右)	R1/2	72	10	10	12,600
TB122		W30-14(右)	R1/2	90	12	10	15,000
TB123		W30-14(右)	R3/4	90	12	15	16,800

③4 オス×メス継手(袋ネットタイプ)

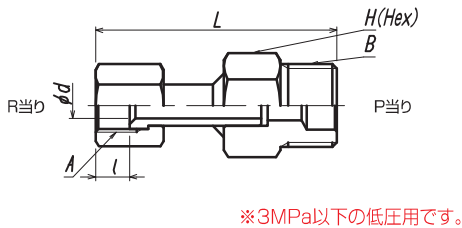

型式	A	B	L	l	d	H	定価
SUS TS130*	9/16-18UNF(右)	W22-14(右)	64	9	7	23	24,000
BS TB130*	9/16-18UNF(右)	W22-14(右)	59	9	7	24	12,000

③6 チーズ

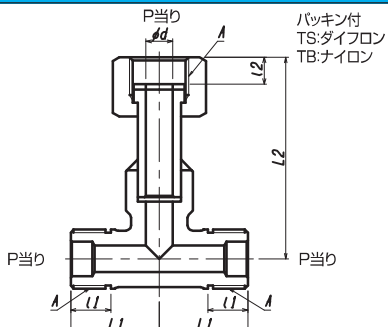

型式	A	L ₁	L ₂	l ₁	l ₂	d	定価
SUS TS231	W22-14(右)	33	75	15	10	10	33,000
BS TB231	W22-14(右)	33	75	15	10	10	15,000

③2 オス×メス継手(袋ネットタイプ)

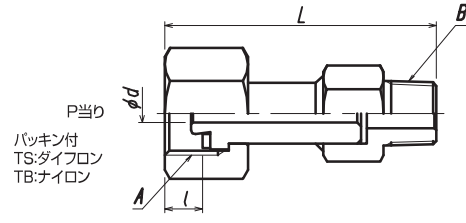

型式	A	B	L	l	d	定価	
ステンレス	TS124	W22-14(右)	R1/4	72	10	5	24,000
	TS125	W22-14(右)	R3/8	72	10	5	24,000
	TS126	W22-14(右)	R1/2	72	10	5	25,200
	真鍮	TB124	W22-14(右)	R1/4	72	10	5
TB125		W22-14(右)	R3/8	72	10	5	12,000
TB126		W22-14(右)	R1/2	72	10	5	13,200

③3 オス×メス継手(袋ネットタイプ)

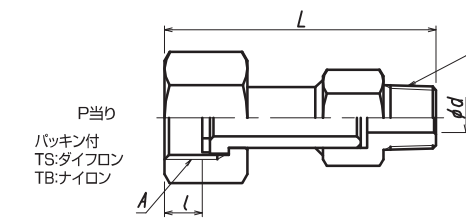

型式	A	B	L	l	d	定価	
ステンレス	TS127	W22-14(右)	R1/4	72	10	6	22,800
	TS128	W22-14(右)	R3/8	72	10	8	24,000
	TS129	W22-14(右)	R1/2	72	10	10	25,200
真鍮	TB127	W22-14(右)	R1/4	72	10	6	12,000
	TB128	W22-14(右)	R3/8	72	10	8	12,000
	TB129	W22-14(右)	R1/2	72	10	10	13,200

③5 チーズ

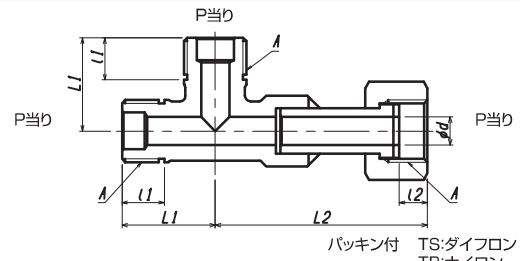

型式	A	L ₁	L ₂	l ₁	l ₂	d	定価
SUS TS230	W22-14(右)	33	75	15	10	10	33,000
BS TB230	W22-14(右)	33	75	15	10	10	15,000

③8 チーズ

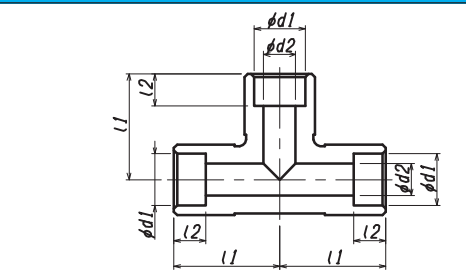

型式	l ₁	l ₂	d ₁	d ₂	定価	
真鍮	TB232	33	10	12.1	6	14,000
	TB233	33	10	16.1	10	14,000
	TB234	54	15	22.1	14	20,000
	TB235	54	15	24.1	14	20,000

標準納期:通常在庫品~受注後2週間
 最高使用圧力 20MPa対応です。20MPaを超える圧力の場合はご相談下さい。
 (型式により低圧仕様のものがあります。)

■ : 1MPa 又は 3MPa以下でご使用下さい。
 ■ : 30MPaまでご使用いただけます。

- 一般工業用 圧力調整器
- 分析機用 圧力調整器
- ガス供給ユニット・ 集合装置
- ガス供給ユニット・ 集合装置関連機器
- 水素ステーション関連 ガス供給機器
- 液化ガス蒸発器
- 半自動切替 減圧弁・装置
- 高圧ガス用継手
- 溶断器・ アクセサリー
- 計器
- 参考資料・データ

- INDEX (写真)
- INDEX (品番)
- オス×オス継手
- パネルジョイント (締付ナット付)
- メス×メス継手
- メス×メス継手 (袋ネットタイプ)
- メス×カラー継手 (袋ネットタイプ)
- オス×メス継手
- オス×メス継手 (袋ネットタイプ)
- チーズ
- エルボ(溶接)
- エルボ(溶接×ネジ)
- 溶接スリーブ (P)
- 溶接スリーブ (R)
- 溶接スリーブ (オスネジ)
- M16・M12用 変換アダプター
- M16・M12用 チューブ変換継手
- M16チューブアダプター
- W22チューブアダプター
- 袋ネット
- 溶接ソケット
- 皿リング
- プラグ
- キャップ
- パッキン
- フランジ×メス継手